

SCHELL Urinal-Betätigungsplatte EDITION

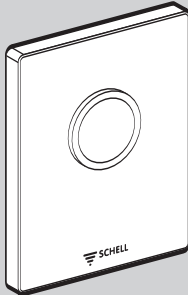
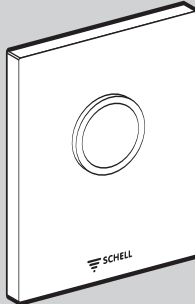
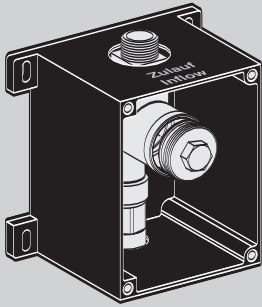

- D **Montage- und Installationsanleitung Urinal-Betätigungsplatte EDITION**
 Fertigbausset
- NL **Montage- en installatiehandleiding urinoir-bedieningsplaat EDITION**
 Kant-en-klaar-set
- F **Instructions de montage et d'installation de la plaque de commande pour urinoir**
 Kit de finition
- GB **Assembly and installation instructions for the urinal control button EDITION**
 Prefab kit
- E **Instrucciones de instalación y de montaje para la placa de accionamiento de urinario EDITION**
 Juego listo para el montaje

	Chrom chrom chromé chrome cromado	Alpinweiß alpinewi blanc alpine alpine white blanco alpino	Edelstahl rvs acier inoxydable stainless steel acero inoxidable
EDITION	02 800 06 99	02 800 15 99	02 801 28 99

P

I

H

CZ

SK



9

PL

RUS

SLO

LT

LV



17

Made in Germany

 **SCHELL**

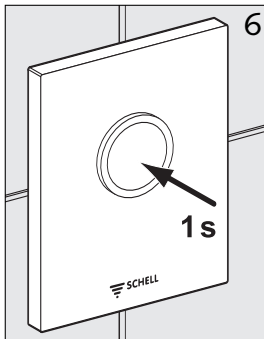
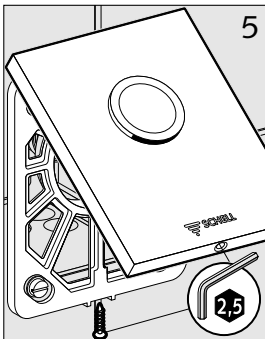
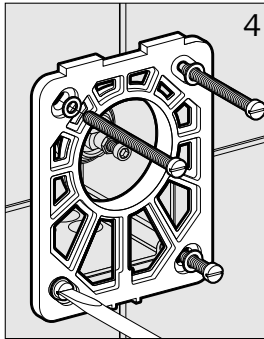
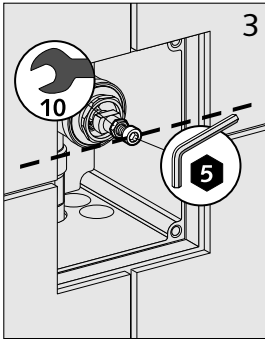
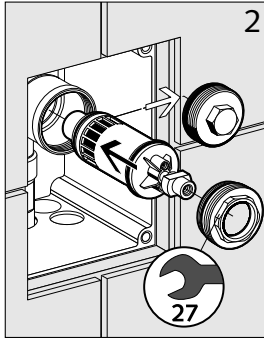
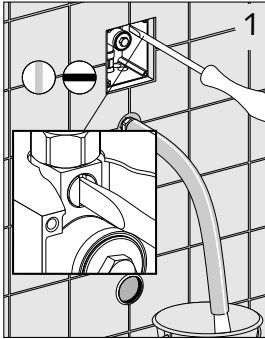

ⓓ Technische Daten

Fließdruck: 0,8 – 5 bar
Spülstrom: 0,3 l/s, nach DIN EN 12541
Geräuschklasse: Klasse I, DIN 4109
Spülmenge: 1,0 - 6 l einstellbar;
(Werkseinstellung 2 l)

Hinweis:

Die Montage und Installation darf nur durch einen konzessionierten Fachbetrieb, gemäß DIN 1988 erfolgen.
Bei der Planung und Errichtung von Sanitär-Anlagen sind die örtlichen, nationalen und internationalen Normen und Vorschriften zu beachten.

Es gelten die SCHELL „Allgemeinen Installationsbedingungen“ unter www.schell.eu.

Montage

- 1 Leitung spülen danach Vorabsperung schließen
- 2 Kartusche einsetzen
- 3 Betätigungsspindel fliesenbündig einstellen und kontern, Vorabsperung öffnen
- 4 Rahmen aufschrauben
- 5 Frontplatte aufsetzen
Funktionsprüfung: Taste 1 s drücken

Ⓝ Technische gegevens

Stromingsdruk: 0,8 – 5 bar
Spoelstroming: 0,3 l/s, volgens NEN EN 12541
Geluidsklasse: klasse I, DIN 4109
Spoelhoeveelheid: 1,0 tot 6 l
(instelbaar – 2 l af fabriek)

Opmerking:

De montage en installatie mag alleen gebeuren door een bevoegd vakbedrijf, conform DIN 1988.

Bij de planning en inrichting van sanitaire installaties moeten de plaatselijke, nationale en internationale normen en voorschriften in acht worden genomen.

Van toepassing zijn de 'Algemene installatievoorwaarden' van SCHELL onder www.schell.eu

Montage

- 1 Leiding spoelen, daarna stopkraan sluiten
- 2 Cartouche plaatsen
- 3 Bedieningspil glad met de tegels instellen en vastzetten, stopkraan openen
- 4 Lijst erop schroeven
- 5 Frontplaat aanbrengen
Functietest: Knop 1 s indrukken

F **Caractéristiques techniques:**

Pression d'écoulement: 0,8 – 5 bar
Puissance de rinçage: 0,3 l/s, conformément à la norme DIN EN 12541
Catégorie de bruit: classe I, DIN 4109
Volume de rinçage: Réglable de 1,0 à 6 l;
(Réglage par défaut: 2 l)

Conseil:

Le montage et l'installation ne peuvent être effectués que par un spécialiste agréé, conformément à la norme DIN 1988.

Les normes et prescriptions locales, nationales et internationales doivent être respectées lors de la planification et de l'aménagement d'installations sanitaires.

Les « conditions générales d'installation » reprises à l'adresse www.schell.eu s'appliquent.

Montage

- 1 Rincer la conduite, puis fermer la vanne de fermeture
- 2 Mettre la cartouche en place
- 3 Régler la broche de commande à fleur des carrelages et la fixer; ouvrir la vanne de fermeture
- 3 Retirer le bouchon de rinçage
- 4 Visser le cadre
- 5 Poser la plaque frontale
Contrôle de fonctionnement: appuyer sur le bouton pendant 1 s

GB **Technical specifications:**

Flow pressure: 0.8 – 5 bar
Flush volume: 0.3 l/s, according to DIN EN 12541
Noise class: class I, DIN 4109
Flush volume: adjustable from 1,0 to 6 l
(factory setting 2 l)

Reference note:

Assembly and installation have to be carried out by a licensed dealer according to DIN 1988.

Please pay attention to the local, national and international norms and regulations on planning and building sanitary facilities.

The "General Installation Instructions" of SCHELL are valid, please refer to www.schell.eu.

Montage

- 1 Flush line, then close isolating valve
- 2 Insert cartridge
- 3 Adjust operating spindle so it is level with the tiles and secure, open isolating valve
- 4 Screw on frame
- 5 Attach front-facing panel
Function test: Press button for 1s

E **Datos técnicos:**

Presión de flujo: 0,8 - 5 bar
Caudal de descarga: ,3 l/s, conforme a la norma DIN EN 12541
Clase acústica: clase I, DIN 4109
Cantidad descargada: 1,0 - 6 l ajustable;
(Ajuste de fábrica: 2 l)

Indicación:

El montaje y la instalación competen exclusivamente a una empresa de instalación sanitaria autorizada y deben realizarse conforme a la norma DIN 1988.

En el momento de planificar y construir los saneamientos se deben observar las correspondientes normas y disposiciones locales, nacionales e internacionales vigentes.

Son aplicables las "Condiciones generales de instalación" de SCHELL que figuran en www.schell.eu

Montaje

- 1 Aclarar la tubería y después cerrar la llave de paso previa
- 1 Introducir el cartucho
- 1 Ajustar el husillo de accionamiento al ras del azulejo y bloquearlo por contratuerca; abrir la válvula de paso previa
- 1 Atornillar el marco
- 1 Colocar la placa frontal
Prueba de funcionamiento: Presionar el pulsador 1 s

Störungsbeseitigung, Storingen verhelpen, Elimination des défaillances

Ⓓ

Funktion	Ursache	Maßnahme	Hinweis
Spült nicht	Vorabsperrung geschlossen	öffnen	Seite 2, Abb. 1
	- Betätigungsspindel nicht fliesenbündig eingestellt	einstellen	Seite 2, Abb. 3
	- Geringe Wassermenge = lange Laufzeit	Filter reinigen/ ggfs. Kartusche tauschen	Seite 7
Dauerläufer	- Betätigungsspindel nicht fliesenbündig eingestellt	einstellen	Seite 2, Abb. 3
	- Kartuschensieb verschmutzt	Filter reinigen/ ggfs. Kartusche tauschen	Seite 7

Ⓔ

Werking	Oorzaak	Maatregel	Opmerking
Spoelt niet	Stopkraan gesloten	openen	pag. 2, afb. 1
	- Bedieningsspil niet vlak met de tegels ingesteld	instellen	pag. 2, afb. 3
	- Geringe waterhoeveelheid = lange looptijd	Filter reinigen / evt. cartouche vervangen	pag. 7
Loopt continu	- Bedieningsspil niet vlak met de tegels ingesteld	instellen	pag. 2, afb. 3
	- Cartouchezeef vuil	Filter reinigen / evt. cartouche vervangen	pag. 7

Ⓕ

Fonction	Cause	Remède	Note
Aucun rinçage	Vanne de fermeture fermée	Ouvrir	Page 2, fig. 1
	- La broche de commande n'est pas réglée à fleur des carrelages	Régler	Page 2, fig. 3
	- Volume d'eau réduit = durée de fonctionnement prolongée	Nettoyer le filtre. / Le cas échéant, remplacer la cartouche	Page 7
Fonctionnement continu	- La broche de commande n'est pas réglée à fleur des carrelages	Régler	Page 2, fig. 3
	- Filtre à cartouche encrassé	Nettoyer le filtre. / Le cas échéant, remplacer la cartouche.	Page 7

GB

Function	Cause	Measure	Note
Does not flush	Isolating valve closed	open	P. 2, Fig. 1
	- Operating spindle not level with the tiles	adjust	P. 2, Fig. 3
	- Low water volume = long flow time	Clean filter/ if necessary replace cartridge	P. 7
Continuous flow	- Operating spindle not level with the tiles	adjust	P. 2, Fig. 3
	Cartridge filter dirty	Clean filter/ if necessary replace cartridge	P. 7

E

Funcionamiento	Causa	Medida	Indicación
No hay aclarado	La llave de paso previa está cerrada	Abrir	Pág. 2, fig. 1
	- El husillo de accionamiento no se ha ajustado a ras del azulejo	Ajustar	Pág. 2, fig. 3
	- Caudal de agua reducido = duración de funcionamiento larga	Limpiar el filtro / cambiar el cartucho en caso necesario	Pág. 7
Funcionamiento continuo	- El husillo de accionamiento no se ha ajustado a ras del azulejo	Ajustar	Pág. 2, fig. 3
	- El filtro del cartucho está sucio	Limpiar el filtro / cambiar el cartucho en caso necesario	Pág. 7

Pflegehinweis, Onderhoud, Consignes d'entretien, Maintenance instructions, Indicaciones para el mantenimiento, Aviso de conservação

- Ⓓ Zur Reinigung nur milde, seifenhaltige Reinigungsmittel verwenden.

Keine kratzenden, scheuernden, alkohol-, ammoniak-, salzsäure-, phosphorsäure-, essigsäurehaltige oder lösungsmittelhaltige Reinigungs- oder Desinfektionsmittel benutzen.

Keine Reinigung mit Dampfstrahlgeräten!

Es gelten die SCHELL „Allgemeinen Installationsbedingungen“ unter www.schell.eu.

- Ⓕ Utiliser uniquement des produits de nettoyage doux, à base de savon pour le nettoyage.

Ne pas utiliser de produits de nettoyage et désinfectants irritants, abrasifs, ou encore à base d'alcool, d'ammoniac, d'acide chlorhydrique, d'acide phosphorique ou d'acide acétique.

Ne pas utiliser de nettoyeurs à jet de vapeur pour le nettoyage!

Les «conditions générales d'installation» reprises à l'adresse www.schell.eu s'appliquent.

- Ⓖ Para limpiar, usar únicamente un limpiador suave a base de jabón.

Prohibido emplear productos de limpieza o desinfección corrosivos ni abrasivos que contengan alcohol, amoníaco, ácido clorhídrico, ácido fosfórico o ácido acético.

¡No limpiar con chorro de agua o vapor a presión!

Son aplicables las "Condiciones generales de instalación" de SCHELL que figuran en www.schell.eu

- Ⓖ Voor de reiniging alleen milde, zeephoudende reinigingsmiddelen gebruiken.

Geen krassende, schurende, alcohol-, ammoniak-, zoutzuur-, fosforzuur-, azijnzuurhoudende of oplossingsmiddelhoudende reinigings- of desinfectiemiddelen gebruiken.

Geen reiniging met stoomstraalapparaten!

Van toepassing zijn de 'Algemene installatievoorwaarden' van SCHELL onder www.schell.eu.

- Ⓖ Only use mild, soapy cleaning agents for cleaning.

Do not use scratchy, abrasive cleaning and disinfecting agents, or agents containing alcohol, hydrochloric acid, phosphoric acid, acetic acid or solvents.

Do not clean with steam-jet units!

The SCHELL "General installation conditions" at www.schell.eu apply.

**Servicehinweis, Opmerking voor service, Consignes de service
Service instruction, Indicación de servicio, Aviso de serviço**

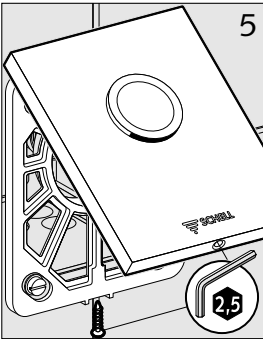
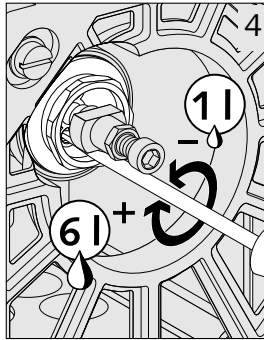
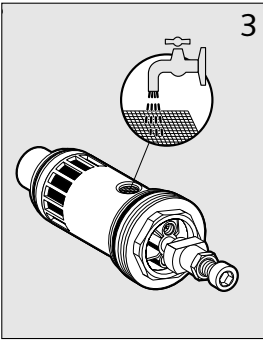
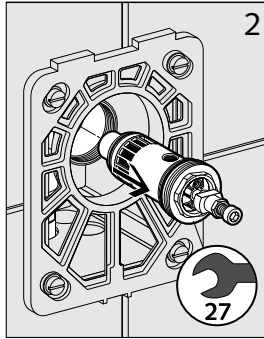
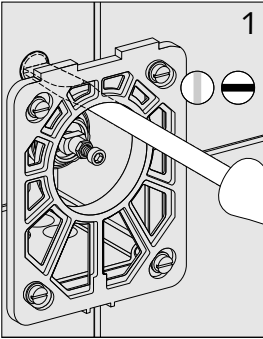

- Ⓓ** 1 Vorabspernung schließen
2 Kartusche rausschrauben
3 Filter abspülen, ggf. mit weicher Bürste reinigen
4 Spülmenge einstellen
- Ⓝ** 1 Stopkraan sluiten
2 Cartouche eruit schroeven
3 Filter afspoelen, evt. met zachte borstel reinigen
4 Spoelhoeveelheid instellen
- Ⓕ** 1 Fermer la vanne de fermeture
2 Dévisser la cartouche
3 Rincer le filtre; le cas échéant, le nettoyer avec une brosse souple
4 Régler le volume de rinçage
- Ⓖ** 1 Close isolating valve
2 Unscrew cartridge
3 Rinse off filter, if necessary clean with a soft brush
4 Adjust flush volume
- Ⓔ** 1 Cerrar la válvula de paso previa
2 Desenroscar el cartucho
3 Aclarar el filtro y limpiarlo si hace falta con un cepillo suave
4 Ajustar la cantidad de descarga

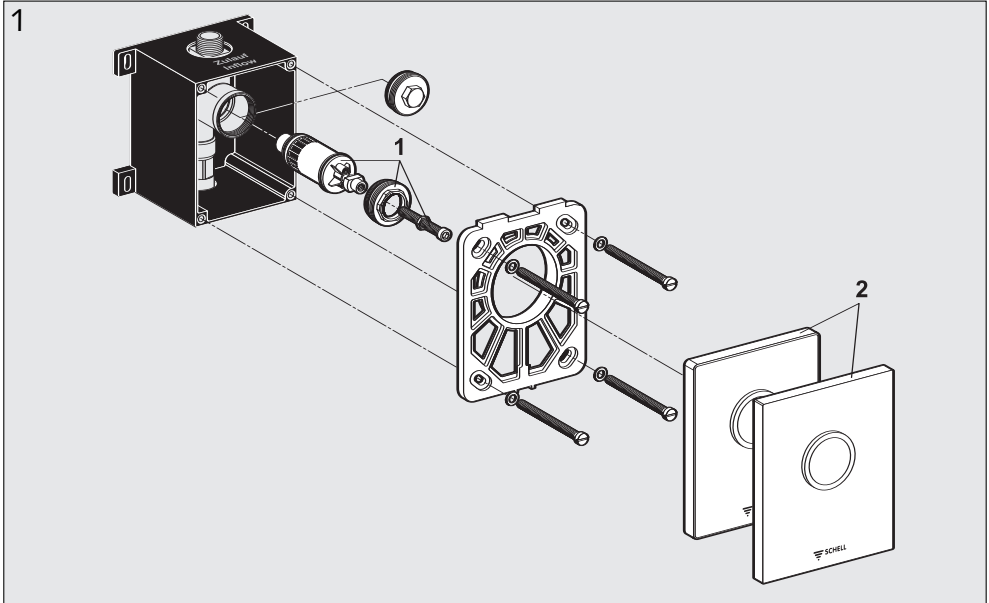

	(D)	(NL)	(F)	(GB)	(E)	
1	Kartusche	Cartousche	Cartouche	Cartridge	Cartucho	29 628 06 99
2	Betätigungsplatte EDITION	Bediengings- plaat EDITION	Plaque de commande EDITION	Front-facing panel EDITION	Placa frontal EDITION	

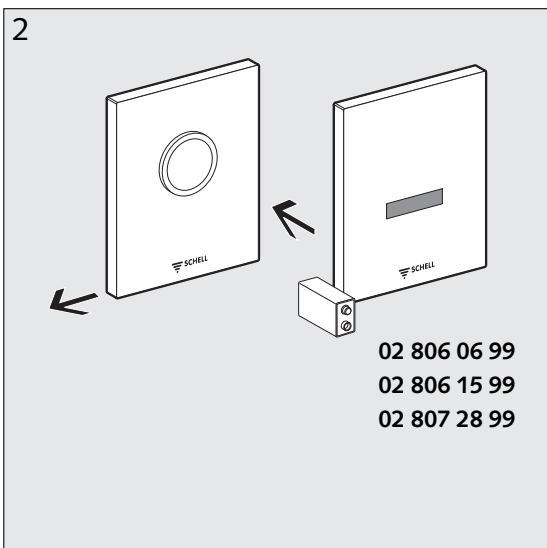

- (D) Nachrüstmöglichkeit**
Nachträgliche Umrüstung auf batteriebetriebene Urinalsteuerung 9 V möglich.
- (NL) Mogelijkheid voor inbouw achteraf**
Kan achteraf worden omgebouwd op urinoirsturing met 9 V batterij.
- (F) Possibilité d'équipement ultérieur**
Peut être équipé ultérieurement d'une commande pour urinoir à pile 9 V.
- (GB) Retrofitting option:**
Can be converted subsequently to a 9 V battery powered urinal control.
- (E) Opción de reequipamiento posterior**
Se puede equipar en cualquier momento con un control de urinario con funcionamiento a pilas de 9 V.



- Ⓟ **Instruções de montagem e de instalação da placa de accionamento do urinol EDITION**
Kit de acabamento
- Ⓛ **Istruzioni per il montaggio e l'installazione del frontalino con pulsante per orinatoei EDITION**
set montaggio a parete finita
- Ⓜ **Szerelési- és beépítési útmutató EDITION vizelvezérlés**
Készreszerelő készlet
- Ⓒ **Montážní návod**
Ovládací deska splachovače pisoáru EDITION
Ovládací panel
- Ⓚ **Montážny návod**
Ovládacía doska splachovača pisoáru EDITION
Ovládací panel

	cromado cromo króm chrom chróm	branco alpino bianco alpino alpinfehér alpská bílá alpská biela	aço inoxidável acciaio inox saválló nerez nerez
EDITION	02 800 06 99	02 800 15 99	02 801 28 99

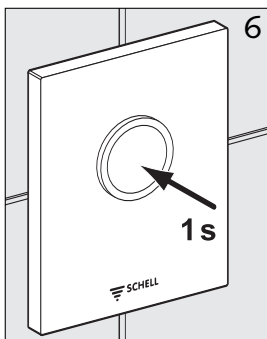
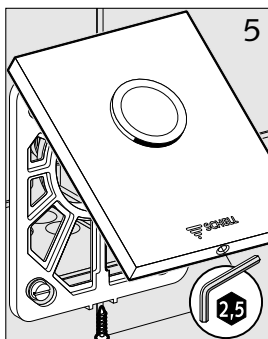
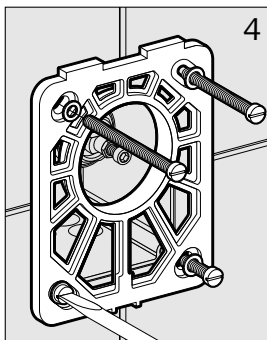
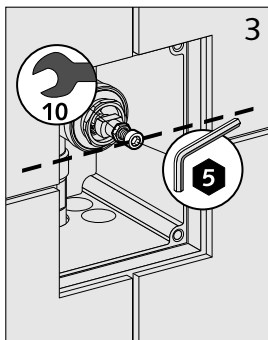
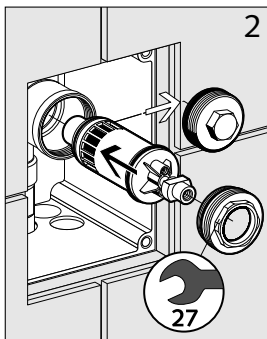
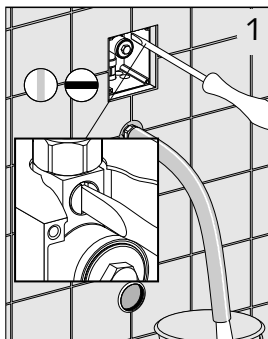

P **Dados técnicos**

Pressão de fluxo: 0,8 - 5 bar
Caudal de descarga: 0,3 l/s, segundo
DIN EN 12541
Classe de ruído: classe I, DIN 4109
Volume de descarga:
ajustável 1 - 6 l (2 l ajuste de fábrica)

Aviso:

A montagem e instalação só podem ser efectuadas por uma empresa concessionária devidamente especializada, segundo DIN 1988.

Durante o planeamento e a instalação de equipamentos sanitários devem ser respeitadas as normas e prescrições locais e internacionais em vigor.

São válidas as "Condições gerais de instalação" SCHELL, em www.schell.eu

Montagem

- 1 Enxaguar a tubagem e depois fechar o pré-bloqueio
- 2 Inserir cartucho
- 3 Ajustar o fuso de manobra de forma alinhada e fixar, abrir o pré-bloqueio
- 4 Aparafusar o quadro
- 5 Posicionar a placa frontal
Controlo de funcionamento: premir botão 1 s

I **Dati tecnici**

Pressione: 0,8 - 5 bar
Flusso di lavaggio: 0,3 l/s, secondo
DIN EN 12541
Classe di rumore: I, DIN 4109
Flusso di lavaggio 1 - 6 l, regolabile impostazione in fabbrica 2 l

Avvertenza:

Il montaggio e l'installazione devono essere effettuati soltanto da un'impresa specializzata con concessione secondo DIN 1988.

Durante la progettazione e l'installazione di impianti sanitari devono essere rispettate le norme e disposizioni locali, nazionali e internazionali

Sono inoltre validi i "Requisiti di installazione generali" SCHELL riportati su www.schell.eu

Montaggio

- 1 Sciacquare la tubazione e chiudere il rubinetto di arresto
- 2 Inserire la cartuccia
- 3 Allineare la vite d'azionamento con la piastrina e fissare con un controdamo, aprire il rubinetto di arresto
- 4 Avvitare il telaio
- 5 Applicare il frontalino
Prova di funzionamento: Premere il tasto per 1 s

H Műszaki adatok:

Működési víznyomás: 0,8 – 5 bar
Öblítés erőssége: max. 0,3 l/perc, a DIN EN 12541 szabványnak megfelelően
Zajosztály: 1, a DIN 4109 szabványnak megfelelően
Öblítési mennyiség 1 – 6 l között állítható, gyárilag 2 l-re van beállítva

Útmutató:

A szerelést és beépítést kizárólag szakember végezheti a DIN 1988 szabványnak megfelelően.
A szaniterhelyiségek tervezésekor és kialakításakor figyelembe kell venni a helyi, a nemzeti és a nemzetközi normákat, illetve előírásokat.

A SCHELL „Általános Beépítési Feltételei” az irányadóak, mely a <http://www.schell.eu> honlapról letölthető.

Szerelés

- 1 Mossa át a vezetéket, majd zárja el az előelzárószelepet
- 2 Helyezze be a kartust
- 3 Állítsa be a működtető tengelyt a csempe síkjáig és rögzítse, majd nyissa meg az előelzárószelepet
- 4 Csavarozza fel keretet
- 5 Tegye fel az előlapot
Működés ellenőrzése: Tartsa lenyomva a nyomógombot 1 percig

CZ Technické údaje:

tlak v potrubí: 0,8 – 5 barů
průtok: max. 0,3 l/s, dle DIN EN 12541
třída hlučnosti: I, dle DIN 4109
doba splachování: 2 – 15 s, lze nastavit,
přednastaveno 6 s

Upozornění:

Montáž a instalaci mohou provádět pouze odborně vyučené osoby. Při projektování a zařizování sanitárních zařízení je třeba dbát na místní, národní i mezinárodní normy a předpisy.

Ve všem ostatním je třeba postupovat podle montážních návodů firmy Schell na www.schell.eu.

Montáž

- 1 propláchnout potrubí a uzavřít předuzávěr
- 2 namontovat kartuši
- 3 nastavit ovládací vřeteno dle hloubky obkladu a zajistit kontramatkou, otevřít předuzávěr
- 4 našroubovat rám
- 5 nasadit čelní panel
zkouška funkčnosti: zmáčkнуть tlačítko 1 s

SK Technické údaje

tlak v potrubí: 0,8 – 5 barov
prietok: max. 0,3 l/s, dľa DIN EN 12541
trieda hlučnosti: I, dľa DIN 4109
doba splachovania: 2 – 15 s, možno nastaviť,
prednastavené 6 s

Upozornenie:

Montáž a inštaláciu môžu vykonávať iba odborne vyučené osoby. Pri projektovaní a zariadení sanitárnych zariadení je potrebné dbať na miestne, národné a medzinárodné normy a predpisy.

Vo všetkom ostatnom je potrebné postupovať podľa montážnych návodov firmy Schell na www.schell.eu.

Montáž

- 1 prepláchnuť potrubie a uzatvoriť preduzáver
- 2 namontovať kartušu
- 3 nastaviť ovládacie vreteno podľa hĺbky obkladu a zaistiť kontramatkou, otvoriť preduzáver
- 4 naskrutkovať rám
- 5 nasadiť čelný panel
skúška funkčnosti: stlačiť tlačítko po dobu 1 s

Eliminação de avarias, Rimedi in caso di anomalie, Zavarelhárítás

(P)

Função	Causa	Medida	Aviso
Não efectua descarga (enxaguamento)	Pré-bloqueio fechado	Abrir	P. 2, fig. 1
	- Fuso de manobra não foi ajustado de forma alinhada	Ajustar	P. 2, fig. 3
	- Quantidade de água reduzida = longo tempo de funcionamento	Limpar filtro/ event. substituir cartucho	P. 7
Descarga contínua	- Fuso de manobra não foi ajustado de forma alinhada	Ajustar	P. 2, fig. 3
	- Grelha do cartucho com sujidade	Limpar filtro/ event. substituir cartucho	P. 7

(I)

Funzione		Rimedio	Avvertenza
Non sciacqua	Rubinetto di arresto chiuso	Aprire	P. 2, fig. 1
	- Vite d'azionamento non allineata con la piastrella	Regolare	P. 2, fig. 3
	- Portata d'acqua bassa = Lungo tempo di erogazione	Pulire il filtro/se necessario, sostituire la cartuccia	P. 7
Risciacquo continuo	- Vite d'azionamento non allineata con la piastrella	Regolare	P. 2, fig. 3
	- Vaglio della cartuccia intasato	Pulire il filtro/se necessario, sostituire la cartuccia	P. 7

(H)

Működés		Intézkedés	Útmutatás
Nem öblít	Előelzárószelep zárva van	Nyissa meg	2. old., 1. kép
	- A működtető tengely nem a csempe síkjáig lett beállítva	Állítsa be	2. old., 3. kép
	- Alacsony vízmennyiség – hosszú működési idő	Tisztítsa meg a szűrőt / szükség esetén cserélje ki a kartust	7. old.
Folyamatosan öblít	- A működtető tengely nem a csempe síkjáig lett beállítva	Állítsa be	2. old. 3. kép
	- Koszos a kartus szűrője	Tisztítsa meg a szűrőt / szükség esetén cserélje ki a kartust	7. old.

Odstráňení možných závad, Odstránenie možných závad

ⒸZ

funkce		opatření	pozn.
nesplachuje	předuzávěr je uzavřen	otevřít	str.2, obr.1
	- ovládací vřeteno není nastaveno dle hloubky obkladu	nastavit	str.2, obr.3
	- malé množství vody = dlouhé splachování	vyčistit filtr, příp. vyměnit kartuši	str.7
splachovač stále protéká	- ovládací vřeteno není nastaveno dle hloubky obkladu	nastavit	str.2, obr.3
	- znečištěná kartuše	vyčistit filtr, příp. vyměnit kartuši	str.7

ⒸK

funkcia		výkon	pozn.
nesplachuje	preduzáver je zatvorený	otvoriť	str.2, obr.1
	- ovládacie vreteno nie je nastavené podľa hĺbky obkladu	nastaviť	str.2, obr.3
	- malé množstvo vody = dlhé splachovanie	vyčistiť filter, príp. vymeniť kartušu	str.7
splachovač stále preteká	- ovládacie vreteno nie je nastavené podľa hĺbky obkladu	nastaviť	str.2, obr.3
	- znečistená kartuša	vyčistiť filter, príp. vymeniť kartušu	str.7

Aviso de conservação, Avvertenze per la pulizia, Ápolási útmutató, Pokyny pro údržbu, Pokyny pre údržbu

- Ⓟ Utilizar apenas detergente de limpeza suave à base de sabão.
Não utilizar detergentes de limpeza ou de desinfecção abrasivos, com álcool, amoníaco, ácido clorídrico, ácido fosfórico, ácido acético ou solventes.
Não limpar com aparelho de jacto de vapor!
- São válidas as "Condições gerais de instalação" SCHELL, em www.schell.eu
- Ⓡ Per la pulizia utilizzare solo detergenti delicati, contenenti sapone.
Non utilizzare detersivi o disinfettanti abrasivi, contenenti alcool, ammoniaca, acido cloridrico, acido fosforico, acido acetico o solvente.
Non utilizzare apparecchi a getto di vapore per la pulizia!
- Sono inoltre validi i "Requisiti di installazione generali" SCHELL riportati su www.schell.eu
- Ⓜ A tisztításhoz kizárólag lágy, szappantartalmú tisztítószereket használjon!
Ne alkalmazzon karcoló, dörzsölő, alkohol-, ammónia-, sósav-, foszforsav-, ecetsav- vagy oldószertartalmú tisztító- vagy fertőtlenítőszereket!
Ne használjon a tisztításhoz gőzborotvás készülékeket!
- A SCHELL „Általános Beépítési Feltételei” az irányadóak, mely a <http://www.schell.eu> honlapról letölthető.
- Ⓢ Na čistenie používajte iba jemné, mydlové čistiace prostriedky.
Nepoužívejte čistiace, alebo dezinfekčné prostriedky škriabavé, drhnúce, obsahujúce alkohol, amoniak, kyselinu solnú, fosforovú, alebo octovú.
Nečistite vysokotlakými a paroproudými prístrojmi!
- Vo všetkom ostatnom je potrebné postupovať podľa montážnych návodov firmy Schell na www.schell.eu.
- Ⓒ Pro čištění používejte jen jemné, mýdlové čisticí prostředky.
Nepoužívejte čisticí nebo desinfekční prostředky škrábavé, drhnoucí, obsahující alkohol, amoniak, kyselinu solnou, fosforovou nebo octovou.
Nečistěte vysokotlakými a paroproudými přístroji!
- Ve všem ostatním je třeba postupovat podle montážních návodů firmy Schell na www.schell.eu.

**Aviso de serviço, Avvertenza per la manutenzione, Szervizelési útmutató,
Servis splachovače, Servis splachovača**

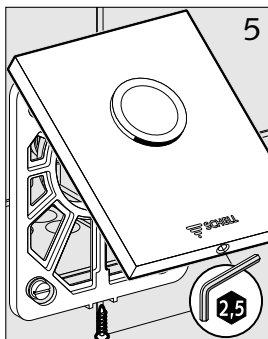
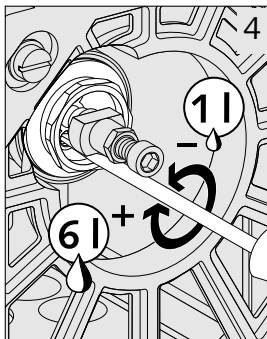
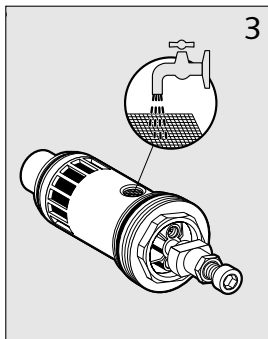
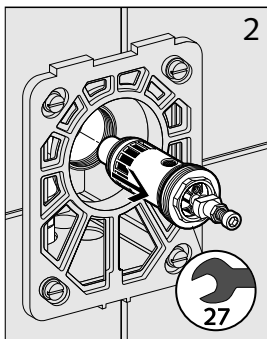
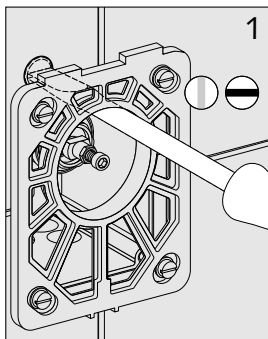

- (P)** 1 Fechar pré-bloqueio
2 Desaparafusar cartucho
3 Passar filtro por água e limpar event. com uma escova suave
4 Ajustar o caudal de descarga

- (I)** 1 Chiudere il rubinetto di arresto
2 Svitare la cartuccia
3 Lavare il filtro, se necessario, pulirlo con una spazzola morbida
4 Regolare il flusso di lavaggio

- (H)** 1 Zárja el az előelzárószepet
2 Csavarja ki a kartust
3 Öblítse át a szűrőt, szükség esetén puha kefével takarítsa ki
4 Állítsa be az öblítési mennyiséget

- (CZ)** 1 uzavřít předuzávěr
2 vyšroubovat kartuši
3 propláchnout filtr, příp. očistit jemným kartáčkem
4 nastavit dobu splachování

- (SK)** 1 uzatvorit preduzáver
2 vyskrutkovať kartušu
3 prepláchnuť filter, príp. očistiť mäkkou kefou
4 nastaviť dobu splachovania

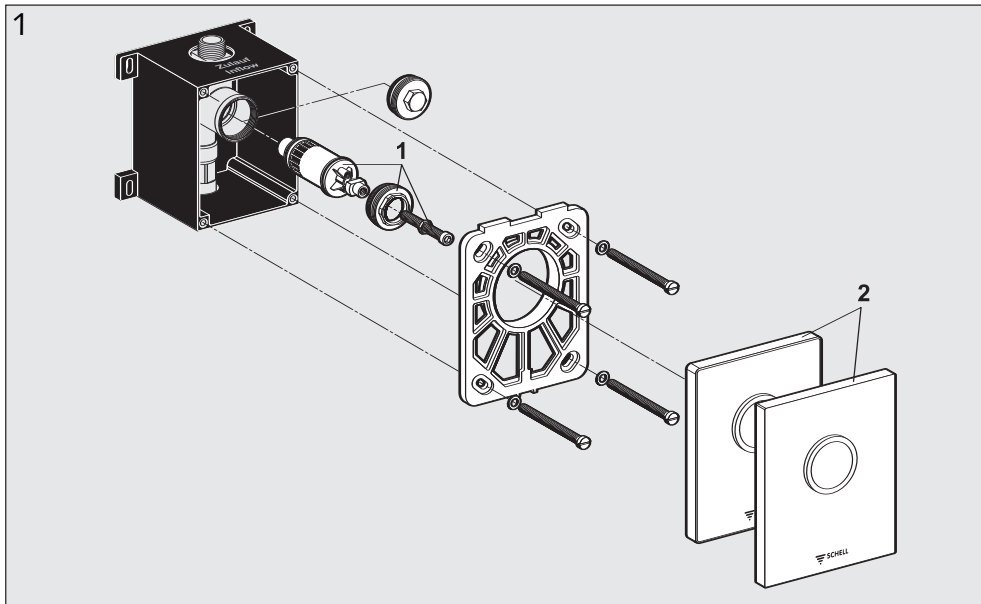

	(P)	(I)	(H)	(CZ)	(SK)	
1	Cartucho	Cartuccia	Kartus	kartuše	kartuša	29 628 06 99
2	Placa frontal EDITION	Frontalino EDITION	előlap EDITION	čelní pane EDITION	čelný panel EDITION	

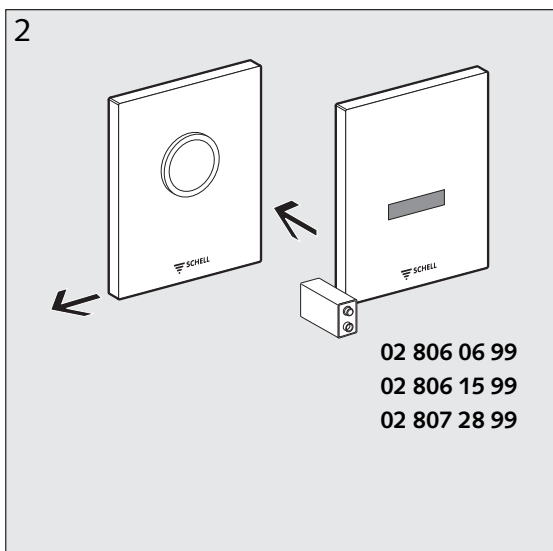

- (P) Possibilidade de readaptação**
É possível uma adaptação posterior para um comando de urinol a bateria (de 9 V).
- (I) Possibilità d'integrazione**
Può essere integrato successivamente un dispositivo di cacciata per orinatoi con funzionamento a batteria 9 V.
- (H) Utólagos szerelési lehetőség**
Utólag át lehet építeni 9 V-os elemmel működő vízvezérlésre.
- (CZ) Možnost dodatečné úpravy**
Splachovač může být dodatečně upraven na senzorové ovládání na baterii 9 V.
- (SK) Možnosť dodatočnej úpravy**
Splachovač môže byť dodatočne upravený na senzorové ovládanie na batériu 9 V.



Ⓟ Instrukcja montażu i instalowania płyty przyciskowej pisuaru EDITION
Zestaw nawierzchniowy

Ⓡ Инструкция по монтажу и установке панели приведения в действие писсуара EDITION
комплект из сборных деталей

Ⓛ Navodila za montažo in inštaliranje upravljalne plošče pisuarja EDITION
Montažni komplet

Ⓛ Montavimo ir instaliavimo instrukcija Pisuaru įjungimo plokštė EDITION
Surenkamųjų dalių komplektas

Ⓛ Montāžas un instalācijas pamācība urinācijas ierīces darbības plātne EDITION
Sifona būvniecības komplekts

	chrom хром	biały альпийская бел- ая	stal szlachetna выс. сталь
	Krom Chromas	Alpsko bela Baltas emalis	Legirano jeklo Taurusis plienas cēlmetāls
	hroms	balts	
EDITION	02 800 06 99	02 800 15 99	02 801 28 99

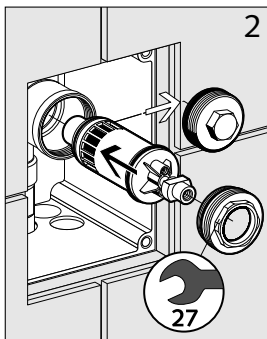
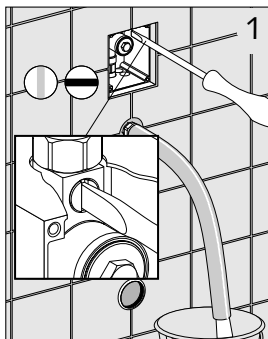

- PL Dane techniczne**
 Ciśnienie robocze wody: 0,8 – 5 bar
 Strumień splukujący: 0,3 l/s, wg
 DIN EN 12541
 Klasa szumów: I, DIN 4109
 Ilość wody splukującej 1 – 6 l – ustawienie
 fabryczne 2 l

Wskazówka:

Montaż i instalowanie może przeprowadzać tylko koncesjonowany zakład instalatorski, zgodnie z normą DIN 1988.

Przy projektowaniu i wykonawstwie instalacji sanitarnych należy przestrzegać lokalnych, narodowych i międzynarodowych przepisów i norm.

Obowiązują „Ogólne warunki instalacji SCHELL” dostępne pod www.schell.eu

Montaż

- 1 Przepłukać przewód, następnie zamknąć wstępny zawór odcinający
- 2 Założyć wkład
- 3 Trzpień naciskowy wyregulować do powierzchni glazury i zakontrolować, otworzyć wstępny zawór odcinający
- 4 Przykręcić ramkę
- 5 Nałożyć płytę czołową
 Kontrola działania: nacisnąć przycisk na 1 s

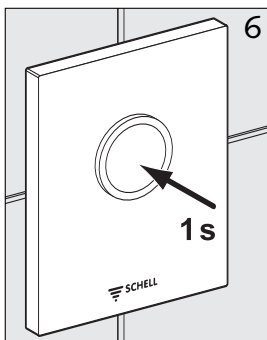
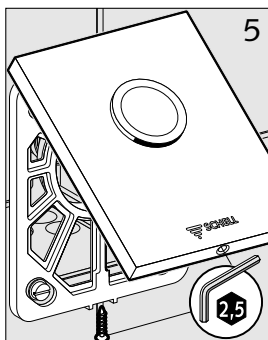
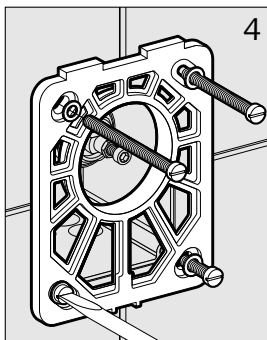
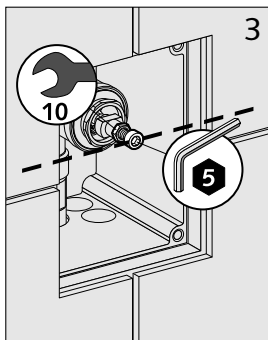

(RUS) Технические данные

Минимальное гидравлическое давление: 0,8 – 5 бар
Смывной поток: 0,3 л/с, в соответствии с DIN EN 12541
Класс шума: I, DIN 4109
Регулируемое смывное количество 1 – 6 л, заводская установка – 2 л

Указание:

Монтаж и установка может быть осуществлена только лицензионным специализированным предприятием в соответствии с DIN 1988.

При проектировании и установке санитарно-технического оборудования необходимо соблюдать местные, национальные и международные стандарты и предписания.

Соблюдать "Общие условия осуществления установок" фирмы SCHELL, приведенные на www.schell.eu

Монтаж

- 1 Промыть линию. Затем закрыть предустановленную блокировку
- 2 Вставить патрон
- 3 Вставить шпindelь приведения в действие заподлицо с плиткой и законтрить. Открыть предустановленную блокировку.
- 4 Привинтить рамку.
- 5 Установить переднюю панель
Проверка работоспособности: Нажимать кнопку в течение 1 с

(SLO) Tehnični podatki:

Najnižji pretočni pritisk: 0,8 – 5 barov
Splakovanje: 0,3 l/s, skladno z DIN EN 12541
Kategorija ravni hrupa: I, DIN 4109
Od 1 – 6 l nastavljava količina splakovanja – tovarniška nastavitvev 2 l.

Navodilo:

Montažo in inštalacijo lahko opravljajo samo koncesijska strokovna podjetja skladno z DIN 1988.
Pri načrtovanju in postavitvi sanitarnih naprav je potrebno upoštevanje krajevnih, državnih in mednarodnih standardov in predpisov.

Veljajo SCHELL „Splošni pogoji za inštaliranje“, navedeni na spletni strani www.schell.eu

Montaža

- 1 Splaknite cev in zaprite zaporno pipo
- 2 Vstavite kartušo
- 3 Vijak za upravljanje poravnajte s ploščico in ga pričvrstite, odprite zaporno pipo
- 4 Privijajte okvir
- 5 Namestite čelno ploščo.
Testiranje delovanja: Pritisnite tipko 1 s

(LT) Techniniai duomenys

Mažiausias vandens srauto slėgis: 0,8–5 barai
Nuplovimo srovė: 0,3 l/sek., pagal DIN EN 12541
Triukšmo klasė: I, DIN 4109
Nuplovimo vandens kiekis reguliuojamas 1–6 l ribose, gamyklos nustatymas – 2 l

Pastaba:

Montavimo ir instaliavimo darbus leidžiama atlikti tik įgaliotajai specializuotai įmonei, vadovaujantis standartu DIN 1988.

Planuojant ir įrengiant sanitarinius įrenginius, būtina atsižvelgti į vietines, nacionalines ir tarptautines normas bei reikalavimus.

Galioja firmos SCHELL „Bendrosios instaliavimo sąlygos“, paskelbtos internete adresu www.schell.eu

Montavimas

- 1 Praplaukite vamzdį, paskui uždarykite įvadinę sklendę
- 2 Įstatykite kasetę
- 3 Jungimo sukly įstatykite taip, kad jis būtų visiškai priglundęs, ir įtvirtinkite; atidarykite įvadinę sklendę
- 4 Priveržkite varžtai rėmą
- 5 Uždėkite priekinę plokštę
Veikimo patikra: mygtuką spauskite 1 sek.

(LV) Tehniskie dati:

Minimālais plūsmas spiediens: 0,8 - 5 bāri
Noskalošanas plūsma: maksimāli 0,3 l/s atbilstoši DIN EN 12541
Troksņu līmeņa klase: I, DIN 4109
Noregulējams noskalošanas daudzums 1 – 6 l – 2 l - ierīces iestatījumi

Norādījums:

Montāžu drīkst veikt tikai speciālists, atbilstoši DIN 1988 normām.

Sanitāro ierīču plānošanā un ierīkošanā ir jāievēro ietējās, nacionālās un starptautiskās normas un priekšraksti.

Spēkā ir SCHELL "Vipārigie instalācijas noteikumi", kas atrodami www.schell.eu

Montāža

- 1 Izīrīt pievadu un pēc tam noslēgt aizsprostu
- 2 evietot patronu
- 3 Darbības skrūvi plūstoši ievietot un nostiprināt, atvērt aizbīdni
- 4 Noskrūvēt rāmi
- 5 Uzlikt vāku
Darbības pārbaude: Nospiešiet taustiņu 1s

PL

Funkcja		Czynność	Wskazówka
Brak spłukiwania	Zamknięty wstępny zawór odcinający	otworzyć	str. 2, rys. 1
	- Trzpień naciskowy nie ustawiony równoz powierzchnią glazury	wyregulować	str. 2, rys. 3
	- Mała ilość wody = długi czas spłukiwania	Oczyszczyć filtr wzgl. wymienić wkład	str. 7
Ciągły wypływ wody	- Trzpień naciskowy nie ustawiony równoz powierzchnią glazury	wyregulować	str. 2 rys. 3
	- Sitko wkładu zatkane	Oczyszczyć filtr wzgl. wymienić wkład	str. 7

RUS

Функция		Меры	Указание
Не смывает	Закрыта предустановленная блокировка	Открыть	Стр. 2, рис. 1
	- Шпindelъ приведения в действие не установлен заподлицо с плиткой	Отрегулировать	Стр. 2, рис. 3
	- Небольшой расход воды = большая продолжительность работы	Очистить фильтр; при необходимости, заменить патрон	Стр. 7
Продолжительная работа	- Шпindelъ приведения в действие не установлен заподлицо с плиткой	Отрегулировать	Стр. 2, рис. 3
	- Загрязнена сетка патрона	Очистить фильтр; при необходимости, заменить патрон	Стр. 7

SLO

Delovanje		Ukrep	Navodilo
Ne splakuje	Zaporna pipa je zaprta	odprite	glejte stran 2, sliko 1
	- Vijak za upravljanje ni poravnán s ploščico	nastavite	glejte stran 2, sliko 3
	- Premajhna količina vode = dolgo splakovanje	očistite filter/po potrebi zamenjajte kartušo	glejte stran 7
Neprestano splakovanje	- Vijak za upravljanje ni poravnán s ploščico	nastavite	glejte stran 2, sliko 3
	- Zamazano sito kartuše	očistite filter/po potrebi zamenjajte kartušo	glejte stran 7

Trīkčiū šalinimas, Traucėjumu novēršana

Ⓛᵀ

Veikimo triktis		Priemonė	Pastaba
Nenuplauna	Uždaryta įvadinė sklendė	Atidarykite	2 p., 1 pav.
	- Neprigludęs įjungimo suklys	Nustatykite	2 p., 3 pav.
	- Mažas vandens kiekis = ilga nu-plovimo trukmė	Išvalykite filtrą, jei reikia – pakei-skite kasetę	7 p.
Vanduo teka nepertraukiamai	- Neprigludęs įjungimo suklys	Nustatykite	2 p., 3 pav.
	Užsiteršęs kasetės sietelis	Išvalykite filtrą, jei reikia – pakei-skite kasetę	7 p.

Ⓛᵛ

Darbība		Rīcība	Norādījums
Nemazgāt	Aizvērt aizbāzni	Atvērt	2. lpp. 1. attēls
	- Gaitas skrūvi nestiprināt pie flīzēm	Uzstādīšana	2. lpp. 3. attēls
	- Mazs ūdens daudzums = ilgsto-ša darbība	Iztīrīt filtru, ja nepieciešams, no-mainīt patronu	7. lpp.
Ilgstošs darbības laiks	- Gaitas skrūvi nestiprināt pie flīzēm	Uzstādīšana	2. lpp. 3. attēls
	- Netīrs patronas siets	Iztīrīt filtru, ja nepieciešams, no-mainīt patronu	7. lpp.

Wskazówki pielęgnacji, Указания по уходу, Vzdrževanje, Nurodymai dėl priežiūros, Apkopes norādījumi

(PL) Do czyszczenia stosować tylko łagodne środki czyszczące na bazie mydła.

Nie stosować środków czyszczących lub dezynfekujących ścierających, szorujących, lub zawierających alkohol, amoniak, rozpuszczalniki, kwas solny, fosforowy lub octowy.

Nie czyścić urządzeniami czyszczącymi strumieniem gorącej pary!

Obowiązują „Ogólne warunki instalacji SCHELL” dostępne pod www.schell.eu

(RUS) Для очистки использовать только мягкие, мыльные средства для очистки.

Не использовать царапающие, трущие, спиртосодержащие, аммиаксодержащие или содержащие соляную, фосфорную или уксусную кислоту или содержащие растворитель средства для очистки или дезинфицирующие средства.

Не очищать с помощью пароструйных устройств!

Соблюдать "Общие условия осуществления установок" фирмы SCHELL, приведенные на www.schell.eu

(SLO) Za čiščenje uporabljajte samo blaga čistila, ki vsebujejo milo. **Ne** uporabljajte čistil ali razkužil, ki bi lahko opraskali ali odrgnili površino, čistil ali razkužil, ki vsebujejo alkoholno, amoniakovo, klorovodikovo, fosforjevo ali ocetno kislino ter topila.

Ne čistite s parnimi čistilnimi aparati!

Veljajo SCHELL „Splošni pogoji za inštaliranje“, navedeni na spletni strani www.schell.eu

(LT) Valymui naudokite tik silpną valiklį, kurio sudėtyje yra muilo.

Nenaudokite **jokių** abrazyvinių, šveičiamųjų valiklių ir dezinfekcijos priemonių, taip pat priemonių, kurių sudėtyje yra spirito, amoniako, druskos rūgšties, fosforo rūgšties, acto rūgšties ar tirpiklio.

Nevalykite garo srove!

Galioja firmos SCHELL „Bendrosios instaliavimo sąlygos“, paskelbtos internete adresu www.schell.eu

(LV) Tīrīšanai izmantot tikai maigus, ziepes saturošus tīrīšanas līdzekļus.

Neizmantot tīrīšanas un dezinfekcijas līdzekļus, kas ir abrazīvi, skrāpējoši, satur alkoholu, amonjaku, sāļsskābi, fosforskābi, etiķskābi vai šķīdinātāju.

Netīrīt ar tvaika strūkļas iekārtām!

Spēkā ir SCHELL "Vipārīgie instalācijas noteikumi", kas atrodami www.schell.eu

Wskazówka serwisowa, Указание по обслуживанию, Servisno navodilo, Nurodymai dėl techninės priežiūros, Apkalpošanas norādījumi

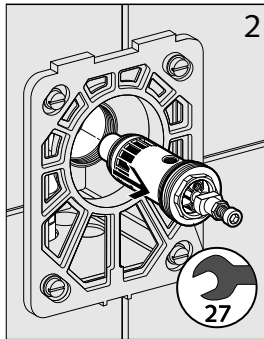
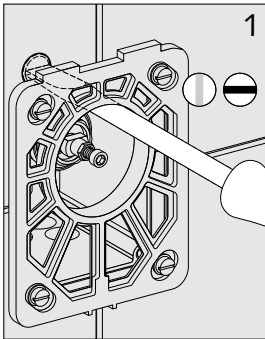

- PL** 1 Zamknąć wstępny zawór odcinający
2 Wykręcić wkład
3 Wypłukać filtr, ew. oczyścić miękką szcztotką
4 Ustawić ilość wody splukującej

- RUS** 1 Закрыть предустановленную блокировку
2 Вывинтить патрон
3 Промыть фильтр; при необходимости очистить мягкой щеткой
4 Отрегулировать смывное количество

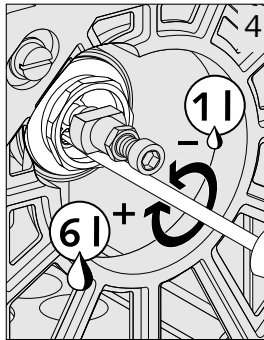
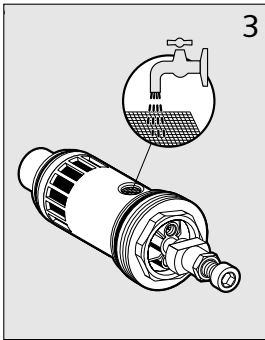

- SLO** 1 Zaprite zaporno pipo
2 Uvijte kartušo
3 Sperite filter, po potrebi ga očistite z mehko krtačo
4 Nastavite količino splakovanja

- LT** 1 Uždarykite įvadinę sklendę
2 Išsukite kasetę
3 Praplaukite filtrą, jei reikia, išvalykite minkštą šepetėliu
4 Nustatykite nuplovimo vandens kiekį

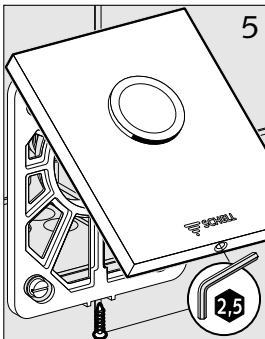

- LV** 1 Aizvērt aizsprustu
2 Patronu izskrūvēt
3 Nomazgāt filtru, ja nepieciešams notīrīt to ar birstīti
4 Iestatīt noskalošanas daudzumu

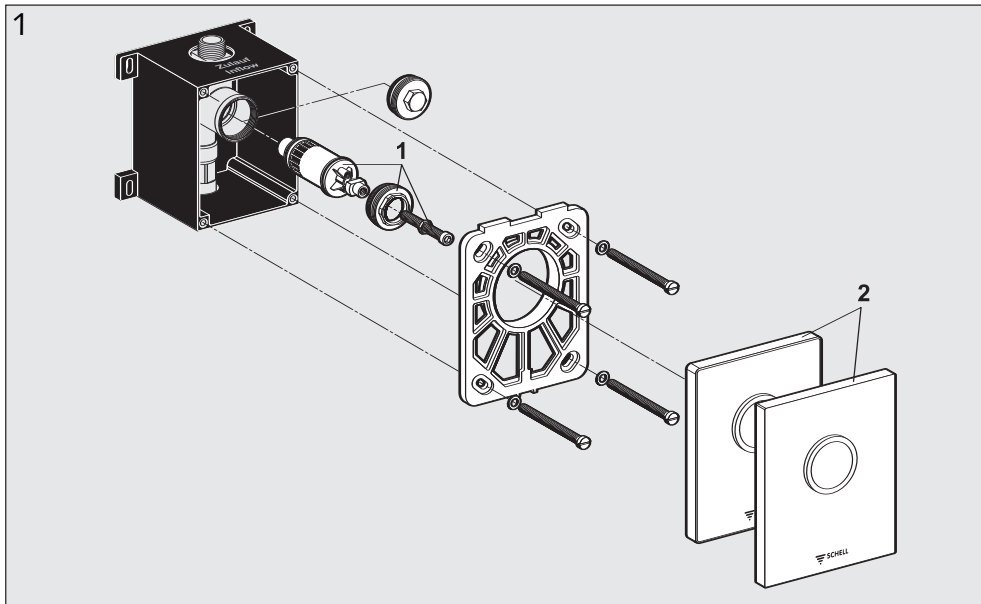

	PL	RUS	SLO	LT	LV	
1	Wkład	Патрон	Kartuša	Kasetė	Patrona	29 628 06 99
2	Płyta czółowa EDITION	Передняя панель EDITION	čelna plošča EDITION	priekinė plokštė EDITION	vāks EDITION	

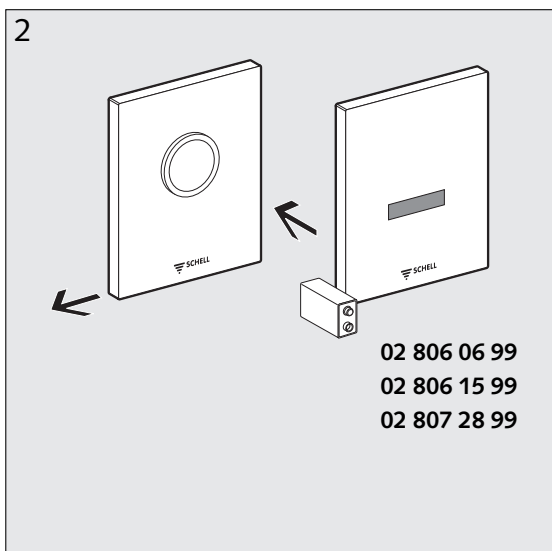

PL **Możliwość doposażenia**

Możliwe doposażenie w zasilany bateryjnie sterownik pisuaru 9 V.

RUS **Возможность дооборудования**

Дополнительно может быть переоборудовано на устройство управления писсуаром с батарейным питанием 9 В.

SLO **Možnost dodatnega opremljanja**

Dodatno lahko opremito na 9 V baterijsko obratovanje pisuarja.

LT **Papildomų dalių montavimo galimybė**

Galima papildomai sumontuoti iš baterijos maitinamą pisuaro valdymo sistemą (9 V)

LV **Uzlabošanas iespējas**

Var tikt nomainīts ar 9 V urinācijas kontroles sistēmu, kura darbojas ar baterijām.

SCHELL GmbH & Co. KG
Armaturentechnologie
Raiffeisenstraße 31
57462 Olpe
Germany
Telefon +49 (0) 27 61 / 8 92-0
Telefax +49 (0) 27 61 / 8 92-199
info@schell.eu
www.schell.eu

